

## POMPES DE RELEVAGE SUBMERSIBLES TAUCHMOTORPUMPEN SUBMERSIBLE PUMPS DOMPELPOMP

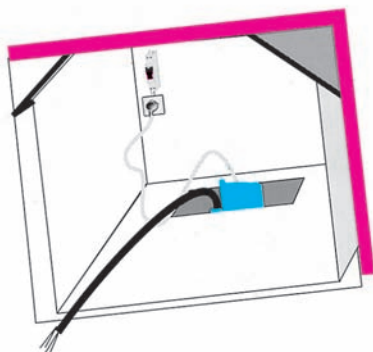

**MINIBOY. 1**



**MAXIBOY AM**



**MINIBOY AM.1**



**MAXIDRAIN 635**



**MAXIDRAIN 835**

### Notice de service

Cette notice de service comporte des instructions et des avertissements importants. Elle doit être lue impérativement avant l'installation, le branchement électrique et la mise en service. Les notices de service relatives aux composants de ce groupe sont également à respecter.

### Betriebsanleitung

Diese Betriebsanleitung enthält wichtige Hinweise und Warnvermerke. Bitte vor Einbau, elektrischem Anschluß und Inbetriebnahme unbedingt lesen. Weitere Betriebsanleitungen, die Komponenten dieses Aggregates betreffen, sind zusätzlich zu berücksichtigen.

### Operating instructions

These operating instructions contain fundamental information and precautionary notes. Please read the manual thoroughly prior to installation of unit, electrical connection and commissioning. It is imperative to comply with all other operating instructions referring to components of individual units.

### Bedrijfsvoorschrift

Dit bedrijfsvoorschrift bevat belangrijke aanwijzingen en waarschuwingen die u dient te lezen voordat u de pomp monteert, op het stroomnet aansluit, in bedrijf neemt of voordat u onderhoudswerkzaamheden aan de pomp uitvoert.



**DRAINEX 24.1**



**DRAINEX 1**



**NAUTILUS .2**



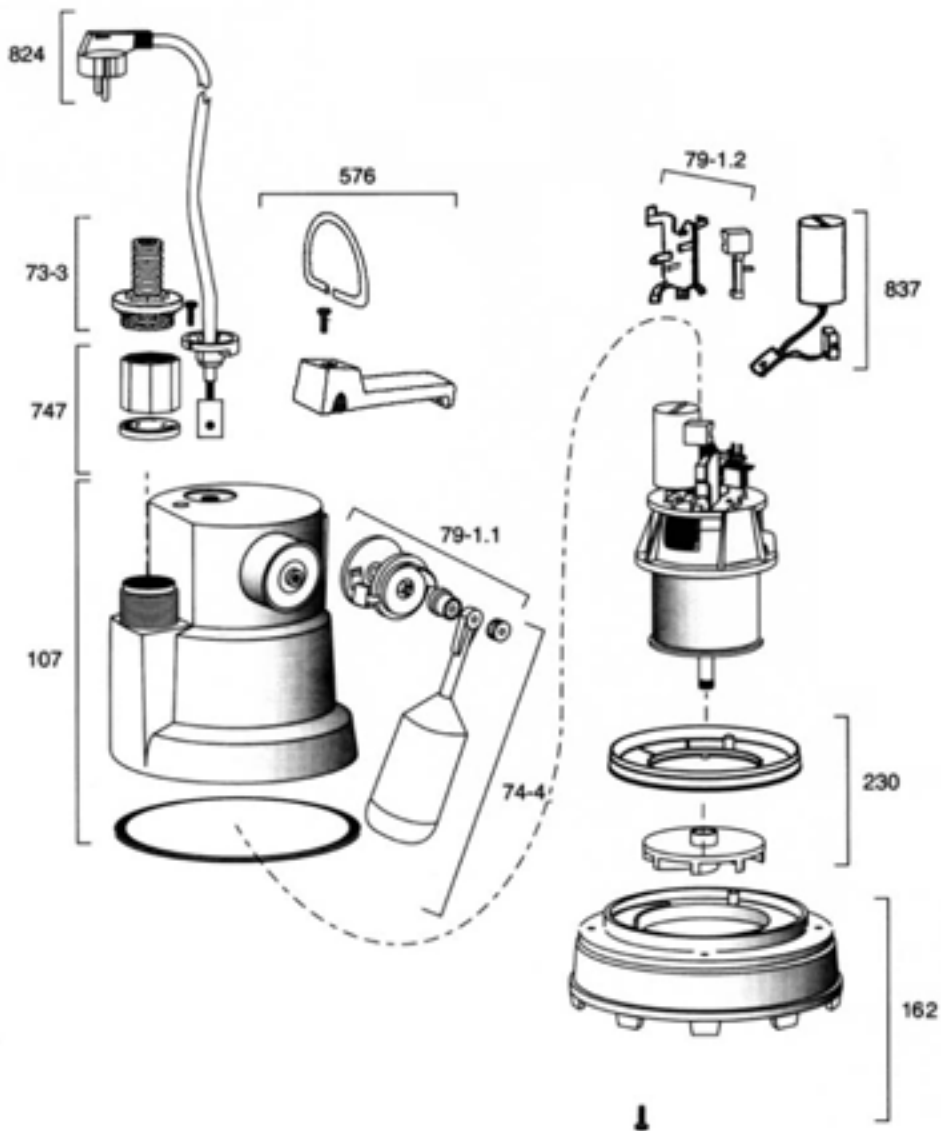

<b>Repères</b>	<b>Désignations</b>
107	Corps de refoulement
162	Pied
230	Roue
576	Support de poignée
74-4	Flotteur
747	Clapet de retenue
79-1.1	Commande automatique
79-1.2	Commande automatique
824	Câble
837	Condensateur

<b>Teil Nr.</b>	<b>Teile-Benennung</b>
107	Druckgehäuse
162	Fuß
230	Laufrad
576	Griff
74-4	Schwimmer
747	Rückschlagklappe
79-1.1	Schaltautomatik
79-1.2	Schaltautomatik
824	Kabel
837	Kondensator

<b>Part No.</b>	<b>Part Designation</b>
107	Discharge casing
162	Foot
230	Impeller
576	Handle
74-4	Float
747	Swing check valve
79-1.1	Automatic switch
79-1.2	Automatic switch
824	Cable
837	Capacitor

<b>Onder- deelnr.</b>	<b>Onderdeel-benaming</b>
107	Drukhuis
162	Voet
230	Waaier
576	Handgreep
74-4	Vlotter
747	Mof/Ventiel
79-1.1	Schakelautomaat
79-1.2	Schakelautomaat
824	Kabel
837	Condensator



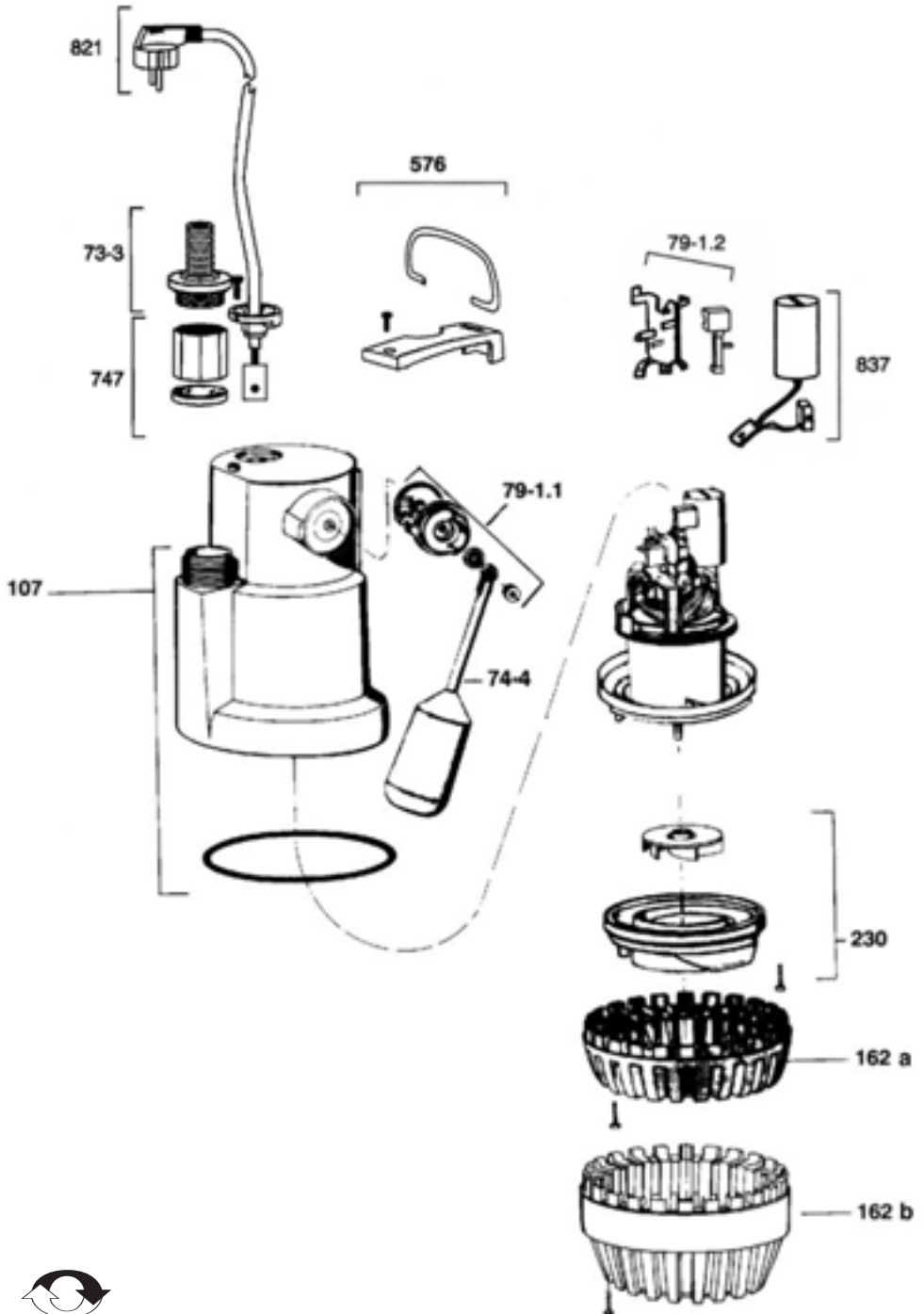

Repère	Désignation
107	Corps de refoulement
162 (a ou b)	Fond d'aspiration
230	Roue
576	Poignée
73-3	Raccord du tuyau souple
74-4	Flotteur
747	Ciাপet de retenue + accès de nettoyage
79-1.1	Commande automatique (extérieur)
79-1.2	Commande automatique (intérieur)
824	Câble
837	Condensateur

Telle Nr.	Telle-Benennung
107	Druckgehäuse
162 (a oder b)	Saugdeckel
230	Laufrad
576	Griff
73-3	Schlauchanschlußstück
74-4	Schwimmer
747	Rückschlagklappe und Reinigungsöffnung
79-1.1	Schaltautomatik (außen)
79-1.2	Schaltautomatik (innen)
824	Kabel
837	Kondensator

Part No.	Part Designation
107	Discharge casing
162 (a or b)	Suction cover
230	Impeller
576	Handle
73-3	Hose connection
74-4	Float
747	Swing check valve and cleaning hole
79-1.1	Automatic switch (internal)
79-1.2	Automatic switch (external)
824	Cable
837	Capacitor

Onder-deelnr.	Onderdeel-benaming
107	Drukhuis
162 (a of b)	Zuigdeksel
230	Waaier
576	Handgreep
73-3	Slang-aansluitstuk
74-4	Vlotter
747	Terugslagklep en reinigingsopening
79-1.1	Schakelautomatiek (buiten)
79-1.2	Schakelautomatiek (binnen)
824	Kabel
837	Kondensator



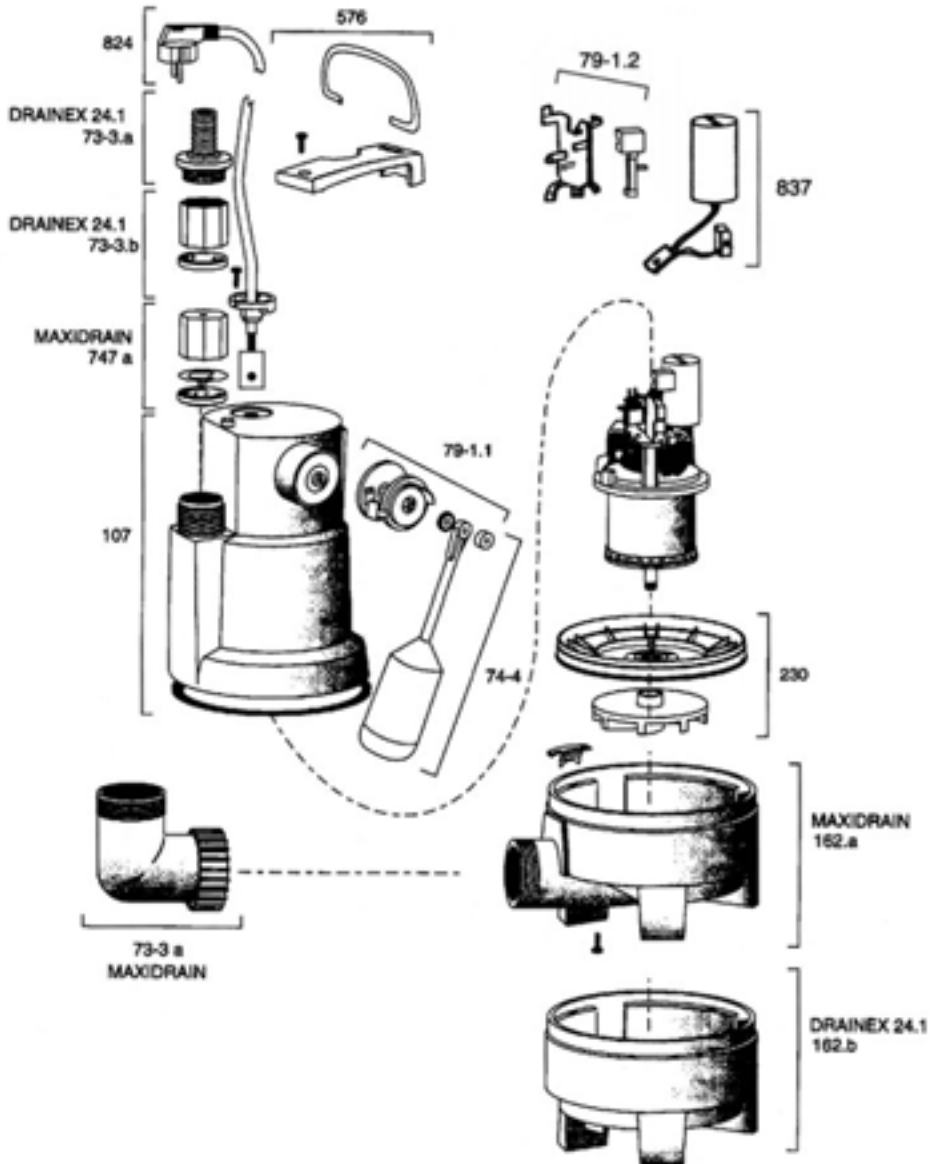

<b>Repère</b>	<b>Désignation</b>
107	Corps de refoulement
162 (a ou b)	Fond d'aspiration
230	Roue
576	Poignée
73-3 (a ou b)	Raccord du tuyau souple
74-4	Flotteur
747 (a ou b)	Clapet de retenue + accès de nettoyage
79-1.1	Commande automatique
79-1.2	Commande automatique
824	Câble
837	Condensateur

<b>Telle Nr.</b>	<b>Telle-Benennung</b>
107	Druckgehäuse
162 (a oder b)	Saugdeckel
230	Laufrad
576	Griff
73-3 (a oder b)	Schlauchanschluß
74-4	Schwimmer
747 (a oder b)	Rückschlagklappe und Reinigungsöffnung
79-1.1	Schaltautomatik
79-1.2	Schaltautomatik
824	Kabel
837	Kondensator

<b>Part No.</b>	<b>Part Designation</b>
107	Discharge casing
162 (a or b)	Suction cover
230	Impeller
576	Handle
73 3 (a or b)	Hose connection
74-4	Float
747 (a or b)	Swing check valve and cleaning hole
79-1.1	Automatic switch
79-1.2	Automatic switch
824	Cable
837	Capacitor

<b>Onder-deel-nr.</b>	<b>Benaming</b>
107	Drukhuis
162 (a of b)	Zuigstomp
230	Waaier
576	Handvat
73-3 (a of b)	Aansluiting van de slang
74-4	Vlotter
747 (a of b)	Terugslagklep en reinigungsopening
79-1.1	Automatische regeling
79-1.2	Automatische regeling
824	Kabel
837	Kondensator



## Description du produit et des accessoires

### Description générale

Les **MINIBOY AM.1** et **MAXIBOY AM** sont des pompes submersibles pour le relevage d'eau d'infiltration.

Elles sont adaptées au pompage :

- d'eaux usées chimiquement neutres, légèrement chargées, contenant des substances solides jusqu'à 4 mm et eaux lessiviées.

#### Attention

**Ne doivent pas être pompés :**

- Produits corrosifs, inflammables, explosifs,
- Produits alimentaires,
- Eaux vannes.

### Désignation

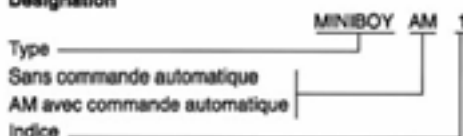

### Construction

Les **MINIBOY** et **MAXIBOY** sont des pompes submersibles, verticales, monocellulaires avec ou sans commande de niveau. Elles ont un moteur :

- à courant alternatif monophasé (230 V).
- équipé d'une protection thermique avec réarmement automatique.
- refroidi par le liquide pompé.
- avec câble d'alimentation comprenant mise à la terre.
- livré avec clapet anti-retour, manchon de raccordement taraudé et raccord cannelé Ø 25 intérieur.

Tous les matériaux en contact avec le liquide pompé sont en matière inoxydable.

Les roulements sont étanches, graissés à vie.

## Description des produits et des accessoires

### Description générale

Les **NAUTILUS.2** et **DRAINEX.1** sont des pompes submersibles pour le relevage d'eau d'infiltration. Elles sont adaptées au pompage :

- d'eaux usées chimiquement neutres, légèrement chargées, contenant des substances solides jusqu'à 10 mm et eaux lessiviées.

#### Attention

**Ne doivent pas être pompés les produits :**

- Corrosifs, inflammables, explosifs,
- Produits alimentaires,
- Eaux vannes.

### Désignation



### Construction

Les **NAUTILUS.2** et **DRAINEX.1** sont des pompes submersibles, verticales, monocellulaires avec commande de niveau. Elles ont un moteur :

- à courant alternatif monophasé (230 V),
- équipé d'une protection thermique avec réarmement automatique,
- refroidi par le liquide pompé,
- avec câble d'alimentation comprenant mise à la terre,
- livré avec clapet anti-retour, manchon de raccordement taraudé et raccord cannelé Ø 25 mm intérieur pour **NAUTILUS.2** et Ø 30 mm intérieur pour **DRAINEX.1**.

Tous les matériaux en contact avec le liquide pompé sont en matière inoxydable.

Les roulements sont étanches, graissés à vie.





## Description du produit et des accessoires

### Description générale

Les **MAXIDRAIN** et **DRAINEX 24.1** sont des pompes submersibles pour le relevage d'eau d'infiltration. Elles sont adaptées au pompage :

- d'eaux usées chimiquement neutres.
- d'eaux chargées contenant :
  - + des substances à fibres longues
  - + des substances solides dont le diamètre ne dépasse pas 35 mm (MAXIDRAIN) ou 24 mm (DRAINEX 24.1).

### Attention

Ne doivent pas être pompés les produits :

- Corroifs, inflammables, explosifs
- Produits alimentaires, eaux vanilles

### Désignation

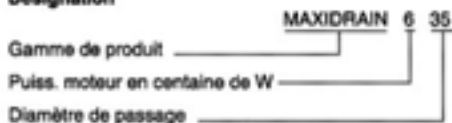

### Construction

Les **MAXIDRAIN** et **DRAINEX 24.1** sont des pompes submersibles, verticales, monocellulaires avec commande de niveau.

Elles ont un moteur :

- à courant alternatif monophasé (230 V),
- équipé d'une protection thermique avec réarmement automatique,
- refroidi par le liquide pompé,
- avec câble d'alimentation comprenant la mise à la terre.

Tous les matériaux en contact avec le liquide pompé sont en matière inoxydable.

Les roulements sont étanches, graissés à vie.

### Recyclage

Les pompes **MINIBOY**, **MAXIBOY**, **NAUTILUS 2**, **DRAINEX.1**, **MAXIDRAIN** et **DRAINEX 24.1** se composent de matières recyclables.

Les composants en plastique sont marqués conformément à DIN 54 840.

### Normes de sécurité

Les pompes sont conformes aux normes Européennes.

CE IP 68



**Pompes Guinard**

Loisirs



### Beschreibung von Erzeugnis und Zubehör

#### Allgemeine Beschreibung

**MINIBOY AM.1** und **MAXIBOY AM** sind Tauchmotorpumpen zur Förderung von Sickerwasser.

Sie eignen sich zur Förderung von:

- chemisch neutralem, leicht verunreinigtem Schmutzwasser mit bis zu 4 mm großen Feststoffen sowie zur Förderung von Waschwasser.

#### Achtung

Folgende Fördermedien sind nicht geeignet:

- korrosive, brennbare und explosionsgefährliche Medien,
- Lebensmittel,
- Abwasser.

#### Benennung



#### Bauart

**MINIBOY** und **MAXIBOY** sind vertikale Tauchmotorpumpen, einstufig, mit oder ohne Niveausteuerng. Beim Motor handelt es sich um einen

- Einphasenwechselstrommotor (230 V)
- mit thermischem Motorschutz mit automatischer Wiedereinschaltung,
- fördermediumgekühlt,
- die Zuführungsleitung ist geerdet.

Die Pumpe wird mit

- Rückschlagklappe und Verbindungsstück mit Innengewinde  $\varnothing 25$  geliefert.

Alle mit dem Fördermedium in Berührung kommenden Teile sind aus rostfreien Werkstoffen gefertigt.

Die Lager sind gekapselt und dauerfettgeschmiert.

### Beschreibung von Erzeugnis und Zubehör

#### Allgemeine Beschreibung

**NAUTILUS.2** und **DRAINEX.1** sind Tauchmotorpumpen zur Förderung von Sickerwasser.

Sie eignen sich zur Förderung von

- chemisch neutralem, leicht verunreinigtem Schmutzwasser mit bis zu 10 mm großen Feststoffen sowie zur Förderung von Waschwasser.

#### Achtung

Folgende Fördermedien sind nicht geeignet:

- korrosive, brennbare und explosionsgefährliche Medien,
- Lebensmittel,
- Abwasser.

#### Benennung



#### Bauart

**NAUTILUS.2** und **DRAINEX.1** sind vertikale Tauchmotorpumpen, einstufig, mit Niveausteuerng.

Beim Motor handelt es sich um einen

- Einphasenwechselstrommotor (230 V)
- mit thermischem Motorschutz mit automatischer Wiedereinschaltung,
- fördermediumgekühlt,
- die Zuführungsleitung ist geerdet.

Die Pumpe wird mit

- Rückschlagklappe, Schlauchanschluß mit Innengewinde  $\varnothing 25$  mm bei **NAUTILUS.2** und  $\varnothing 30$  mm bei **DRAINEX.1** geliefert.

Alle mit dem Fördermedium in Berührung kommenden Teile sind aus rostfreien Werkstoffen gefertigt.

Die Lager sind gekapselt und dauerfettgeschmiert.



## Beschreibung von Erzeugnis und Zubehör

### Allgemeine Beschreibung

**MAXIDRAIN** und **DRAINEX 24.1** sind Tauchmotorpumpen zur Förderung von Sickerwasser.

Sie eignen sich zur Förderung von:

- chemisch neutralem Schmutzwasser
- verunreinigtem Schmutzwasser mit
  - + langfaserigen Stoffen
  - + bis zu 35 mm großen Feststoffen (MAXIDRAIN) oder
  - + bis zu 24 mm großen Feststoffen (DRAINEX 24.1).

### Achtung

Folgende Fördermedien sind nicht geeignet:

- korrosive, brennbare und explosionsgefährliche Medien
- Lebensmittel, Abwasser.

### Benennung

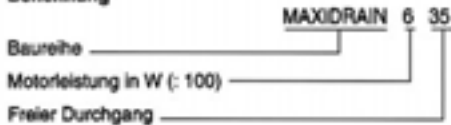

### Bauart

Die **MAXIDRAIN** und **DRAINEX 24.1** sind vertikale Tauchmotorpumpen, einstufig, mit Niveausteuerung.

Beim Motor handelt es sich um einen

- Einphasenwechselstrommotor (230 V)
- er ist mit thermischem Motorschutz mit automatischer Wiedereinschaltung ausgestattet,
- er ist fördermediumgekühlt,
- die Zuführungsleitung ist geerdet.

Alle mit dem Fördermedium in Berührung kommenden Teile sind aus rostfreien Werkstoffen gefertigt.

Die Lager sind gekapselt und dauerfettgeschmiert.

### Wiederverwertung

**MINIBOY, MAXIBOY, NAUTILUS 2, DRAINEX.1, MAXIDRAIN** und **DRAINEX 24.1** bestehen aus Stoffen, die getrennt einer Wiederverwertung zugeführt werden können.

Die Kunststoffteile sind gemäß DIN 54 840 gekennzeichnet.

### Sicherheitsnormen

Die Pumpen entsprechen den europäischen Normen.

CE IP 68



**Pompes Guinard**

Loisirs



10

## Description of the Product and Accessories

### Technical Specification

**MINIBOY AM.1** and **MAXIBOY AM** are submersible motor pumps for percolating or leakage water.

It is suitable for handling

- chemically neutral, slightly contaminated waste water containing solids with a grain size of up to 4 mm as well as wash water.

#### Caution

The pump cannot cope with the following media:

- corrosive, combustible or explosive media,
- food,
- sewage.

### Designation



### Design

**MINIBOY** and **MAXIBOY** are vertical submersible motor pumps, single-stage, with or without level control.

The motor

- is a single-phase a.c. motor (230 V),
- is equipped with thermal motor protection with automatic reset and start-up,
- is cooled by the medium pumped,
- has an earthed power supply cable.

The pump

- is supplied with a non-return valve and a hose connection with internal thread Ø25.

All wetted components are manufactured from non-corrodable materials.

The grease-lubricated bearings are sealed-for-life.

## Description of the Product and Accessories

### Technical Specification

**NAUTILUS.2** and **DRAINEX.1** are submersible motor pumps for percolating or leakage water.

It is suitable for handling chemically neutral, slightly contaminated waste water containing solids with a grain size of up to 10 mm as well as wash water.

#### Caution

The pump cannot cope with the following media:

- corrosive, combustible or explosive media,
- food,
- sewage.

### Designation



### Design

**NAUTILUS.2** and **DRAINEX.1** are vertical, single-stage submersible motor pumps, with level control.

The motor

- is a single-phase a.c. motor (230 V),
- is equipped with thermal motor protection with automatic reset and start-up,
- is lubricated by the medium pumped,
- has an earthed power supply cable.

The pump

- is equipped with a swing-check valve and a hose connection with internal thread dia. 25 mm for **NAUTILUS.2** and dia. 30 mm for **DRAINEX.1**.

All wetted components are made of non-corrodable materials.

The grease-lubricated bearings are sealed-for-life.



## Description of the Product and Accessories

### Technical Specification

**MAXIDRAIN** and **DRAINEX 24.1** are submersible motor pumps for percolating and leakage water.

They are suitable for handling

- chemically neutral waste water,
- contaminated waste water containing
  - + fibrous substances
  - + solids with a grain size of up to 35 mm (**MAXIDRAIN**) or
  - solids with a grain size of up to 24 mm for (**DRAINEX 24.1**).

### Caution

The pump cannot cope with the following media:

- corrosive, combustible or explosive media,
- food, sewage.

### Designation

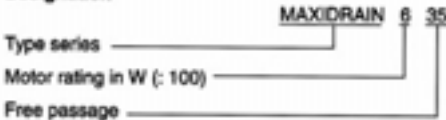

### Design

**MAXIDRAIN** and **DRAINEX 24.1** are vertical, single-stage submersible motor pumps, with level control.

The motor

- is a single-phase a.c. motor (230 V),
- is equipped with thermal motor protection with automatic reset and start-up,
- is lubricated by the medium pumped,
- has an earthed power supply cable.

All wetted components are made of non-corroding materials.

The grease-lubricated bearings are sealed-for-life.

### Recycling

**MINIBOY**, **MAXIBOY**, **NAUTILUS 2**, **DRAINEX 1**, **MAXIDRAIN** and **DRAINEX 24.1** consist of materials that can be separately recycled.

Plastic components are marked in accordance with DIN 54 840.

### Safety Standards

The pumps are in accordance with the European standards.

CE IP 68



### Beschrijving van het aggregaat en toebehoren

#### Algemene beschrijving

**MINIBOY AM.1** en **MAXIBOY AM** zijn klokpompen, geschikt voor het verpompen van lekwater, chemisch neutraal, licht verontreinigd vuilwater met vaste bestanddelen tot 4 mm korrelgrootte, alsmede voor het verpompen van waswater.

#### LET OP

De volgende vloeistoffen mogen niet worden verpompt:

- corrosieve, brandbare en explosiegevaarlijke vloeistoffen
- levensmiddelen
- afvalwater en rioolwater

#### Type-aanduiding

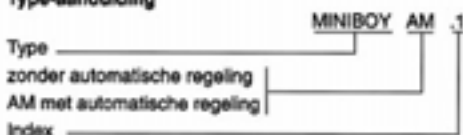

#### Bouwwijze

De **MINIBOY** en **MAXIBOY** zijn verticale klokpompen, ééntraps met of zonder niveauschakeling.

De aandrijving geschiedt d.m.v. een

- éénfase wisselstroommotor (230 V)
- voorzien van een thermische motorbeveiliging met automatische herinschakeling,
- gekoeld door het medium (mantelkoeling),
- met geaarde aansluitkabel, de pomp wordt met
- een terugslagklep, draadmof met binnendraad Ø25 geleverd.

Alle met de te verpompen vloeistof in aanraking komende delen zijn vervaardigd van corrosiebestendige materialen.

De lagers zijn ingekapseld en voorzien van een duurzame vetsmering.

### Beschrijving van de pomp en toebehoren

#### Algemene beschrijving

**NAUTILUS.2** en **DRAINEX.1** zijn klokpompen, geschikt voor het verpompen van zakwater.

Ze zijn geschikt voor het verpompen van:

- chemisch neutraal en licht verontreinigd vuilwater met vaste bestanddelen van max. 10 mm korrelgrootte als ook voor het verpompen van waswater.

#### LET OP

De volgende vloeistoffen mogen niet worden verpompt:

- corrosieve, brandbare en explosiegevaarlijke vloeistoffen
- levensmiddelen,
- afvalwater.

#### Type-aanduiding



#### Bouwwijze

De **NAUTILUS.2** en **DRAINEX.1** zijn verticale ééntraps klokpompen met niveauschakeling.

De aandrijving geschiedt d.m.v.

- een éénfase wisselstroommotor (230 V)
- voorzien van een thermische motorbeveiliging met automatische herinschakeling,
- gekoeld door het medium,
- met geaarde aansluitkabel.

De pomp wordt met

- terugslagklep, slang-aansluitstuk met binnendraad Ø 25 mm (**NAUTILUS.2**) en Ø 30 mm (**DRAINEX.1**) geleverd.

Alle met de te verpompen vloeistof in aanraking komende delen zijn vervaardigd van corrosiebestendige materialen.

De lagers zijn ingekapseld en voorzien van een continue vetsmering.



## Beschrijving van de pomp en toebehoren

### Algemene beschrijving

**MAXIDRAIN** en **DRAINEX 24.1** zijn klokpompen, geschikt voor het verpompen van zakwater.

Ze zijn geschikt voor het verpompen van:

- chemisch neutraal vuilwater
- verontreinigd vuilwater met
  - + vaste bestanddelen
  - + tot 35 mm korrelgrootte (**MAXIDRAIN**)
  - of
  - + tot 24 mm korrelgrootte (**DRAINEX 24.1**).

### LET OP

De volgende vloeistoffen mogen niet worden verpompt:

- corrosieve, brandbare en explosiegevaarlijke vloeistoffen
- levensmiddelen, afvalwater.

### Type-aanduiding

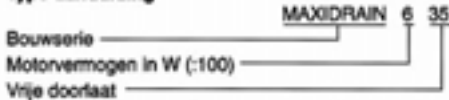

### Bouwwijze

De **MAXIDRAIN** en **DRAINEX 24.1** zijn verticale klokpompen, ééntraps, met niveauschakeling.

De aandrijving geschiedt d.m.v.

- een éénfase-wisselstroommotor (230V)
- voorzien van een thermische motorbeveiliging met automatische herinschakeling,
- gekoeld door het medium,
- met geaarde aansluitkabel.

Alle met de te verpompen vloeistof in aanraking komende delen zijn vervaardigd van corrosiebestendige materialen.

De lagers zijn ingekapseld en voorzien van een continu-vetsmering.

### Recycling

De pompen **MINIBOY**, **MAXIBOY**, **NAUTILUS 2**, **DRAINEX.1**, **MAXIDRAIN** en **DRAINEX 24.1** bestaan uit stoffen, die gesorteerd aan een recyclingbedrijf kunnen worden aangeboden.

De kunststofdelen zijn volgens DIN 54 840 gekenmerkt.

### Veiligheidsnormen

De pompen voldoen aan de Europese normen.

CE IP 68



**Pompes Guinard**

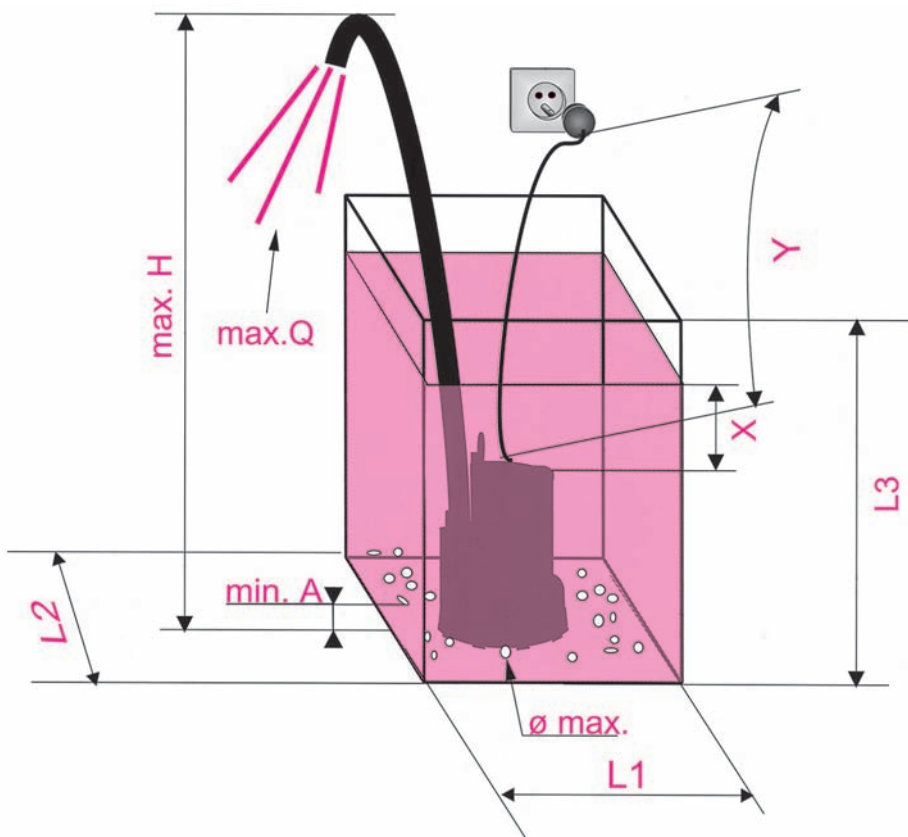

Loisirs

LIMITE DE FONCTIONNEMENT - OPERATING LIMIT  
BETRIEBSBEREICHSGRENZE - GRENS WERKINGSGBIED





# LIMITE DE FONCTIONNEMENT - OPERATING LIMIT BETRIEBBEREICHSGRENZE - GRENS WERKINGSGBIED

	MINIBOY AM.1	MINIBOY 1	MAXIBOY AM	NAUTILUS 2	DRAINEX 1	DRAINEX 24.1	MAXIDRAIN 635	MAXIDRAIN 635
<b>max. H</b>	max.4,5 m	max.4,5 m	max.5,5 m	max.6,5 m	max.8,5 m	max.7 m	max.7 m	max.8,5 m
<b>max. Q</b>	max.5,5m/h	max.5,5m/h	max.7,5m/h	max.9m/h	max.13m/h	max.11m/h	max.16m/h	max.18m/h
	230 V / 50 Hz	230 V / 50 Hz	230 V / 50 Hz	230 V / 50 Hz	230 V / 50 Hz	230 V / 50 Hz	230 V / 50 Hz	230 V / 50 Hz
 .C	0 / 35° C	0 / 35° C	0 / 35° C	0 / 50° C	0 / 50° C	0 / 50° C	0 / 50° C	0 / 50° C
<b>ø max.</b>	4 mm	4 mm	4 mm	10 mm	10 mm	24 mm	35 mm	35 mm
<b>min. A</b>	4 mm	4 mm	4 mm	35 mm	50 mm	150 mm	200 mm	200 mm
PUISSANCE POWER LEISTUNG VERMOGEN	max. 250 W	max. 250 W	max. 280 W	max. 340 W	max. 600 W	max. 600 W	max. 600 W	max. 800 W
CLASSE DE PROTECTION PROTECTION CLASS SCHUTZKLASSE BESCHERMINGSKLASSE	IP 68	IP 68	IP 68	IP 68	IP 68	IP 68	IP 68	IP 68
 dB(A)	< 70	< 70	< 70	< 70	< 70	< 70	< 70	< 70
FIXE STATIONARY STATIONAR VAST  <b>Y</b> 	10 m H05 RNF	/	10 m H05 RNF	10 m H05 RNF	/	/	/	/
MOBILE TRANSPORTABLE BEWEGLICHE MOBIELE	/	10 m H05 RNF	/	10 m H07 RNF	10 m H07 RNF	10 m H07 RNF	10 m H07 RNF	10 m H07 RNF
<b>L1 min.</b>	0,40 m	0,40 m	0,40 m	0,45 m	0,45 m	0,45 m	0,45 m	0,45 m
<b>L2 min.</b>	0,40 m	0,40 m	0,40 m	0,45 m	0,45 m	0,45 m	0,45 m	0,45 m
<b>L3 min.</b>	0,40 m	0,40 m	0,40 m	0,50 m	0,50 m	0,55 m	0,55 m	0,55 m
<b>X max.</b>	1,5 m	1,5 m	1,5 m	2 m	2 m	4 m	4 m	4 m



TRANSPORT - TRANSPORT - TRANSPORT - TRANSPORT

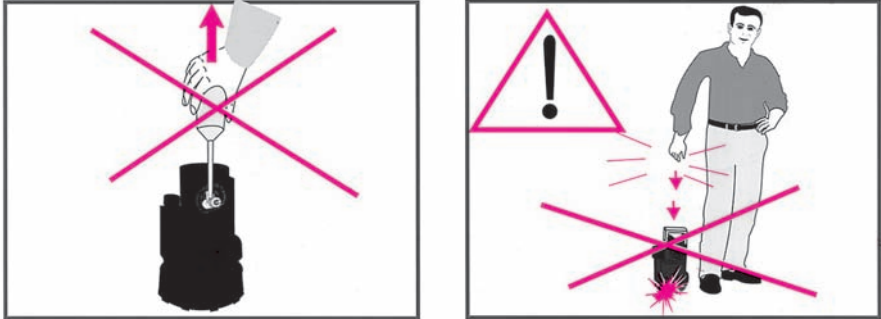
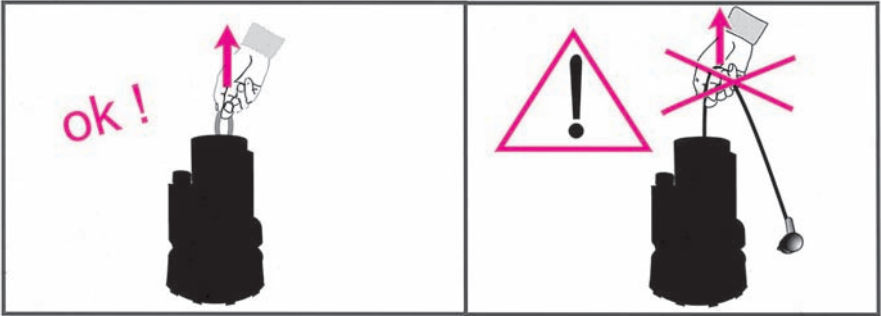

# PRESCRIPTIONS DE SÉCURITÉ - SAFETY REQUIREMENTS SICHERHEITSBESTIMMUNGEN - VEILIGHEIDSVOORSCHRIFTEN

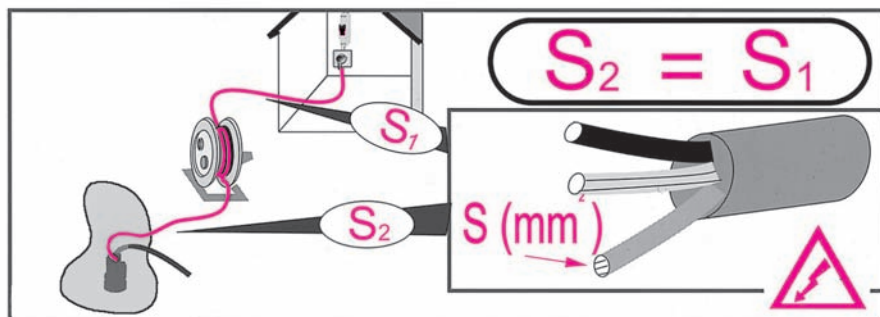
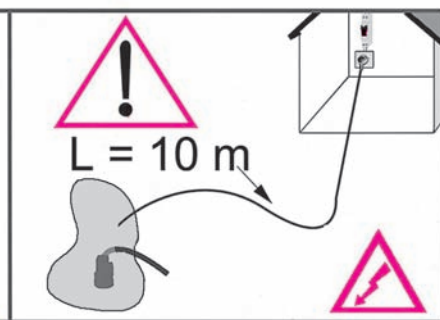
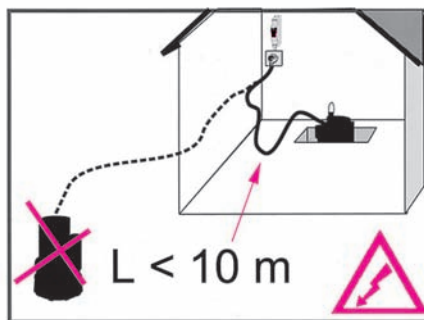
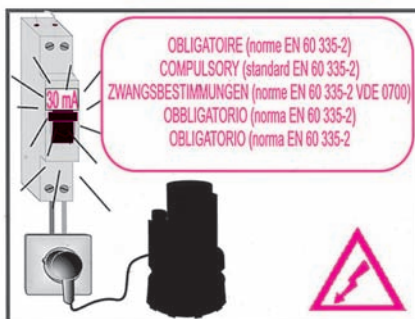
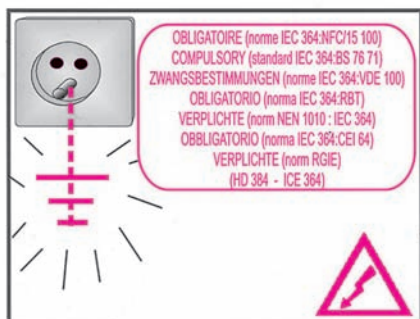

PRESCRIPTIONS DE SÉCURITÉ - SAFETY REQUIREMENTS  
SICHERHEITSBESTIMMUNGEN - VEILIGHEIDSVOORSCHRIFTEN

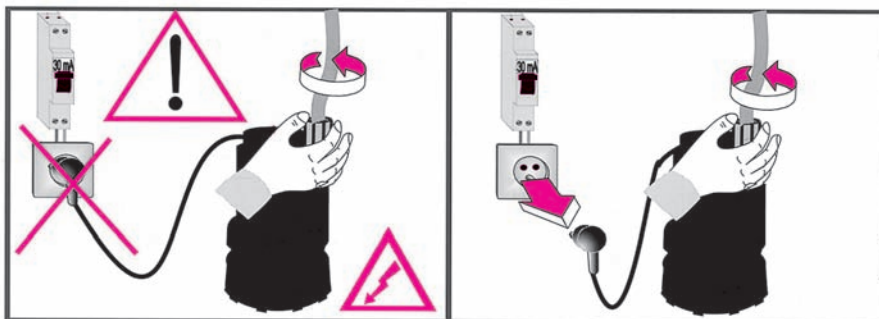
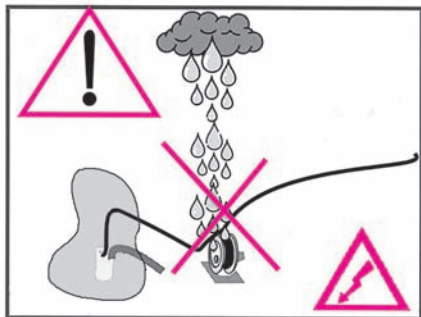

MAINTENANCE - MAINTENANCE - WARTUNG - ONDERHOUD

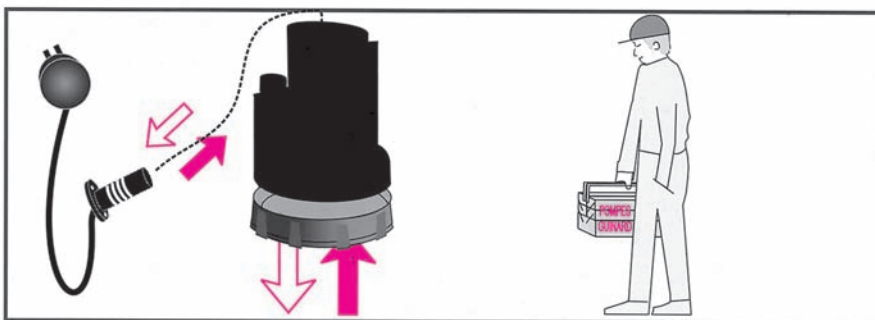

MISE EN PLACE DE LA POMPE ET PREMIERE MISE EN SERVICE  
PUMP INSTALLATION AND FIRST COMMISSIONING  
AUFSTELLUNG DER PUMPE UND ERSTE INBETRIEBNAHME  
PLAATSING VAN DE POMP EN EERSTE INGEBRIJKNAMME

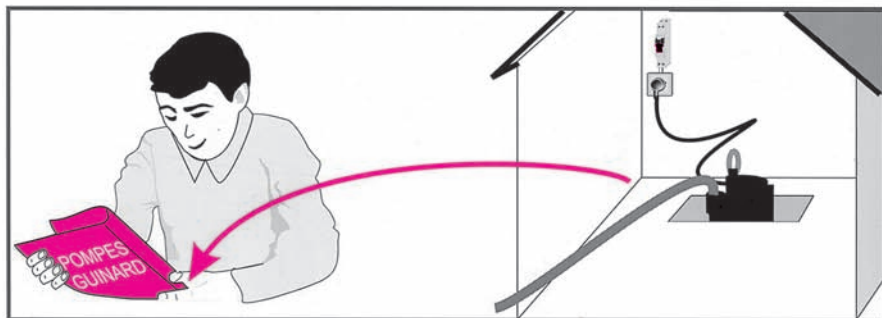
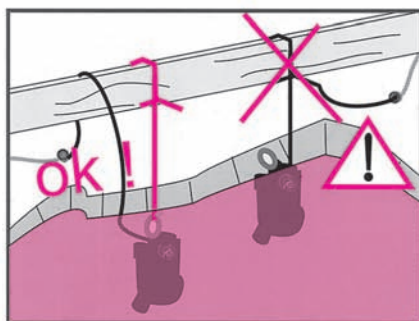
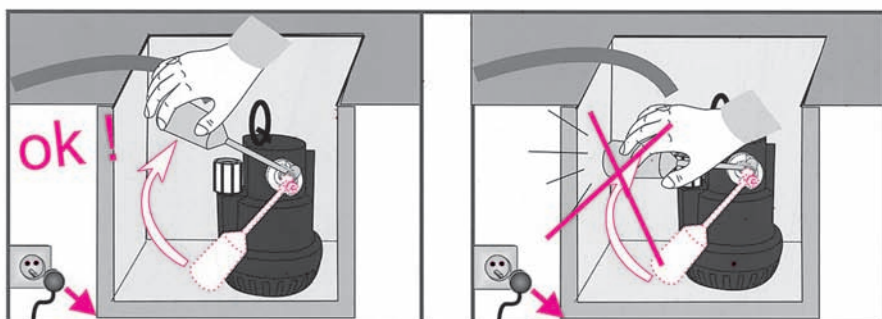
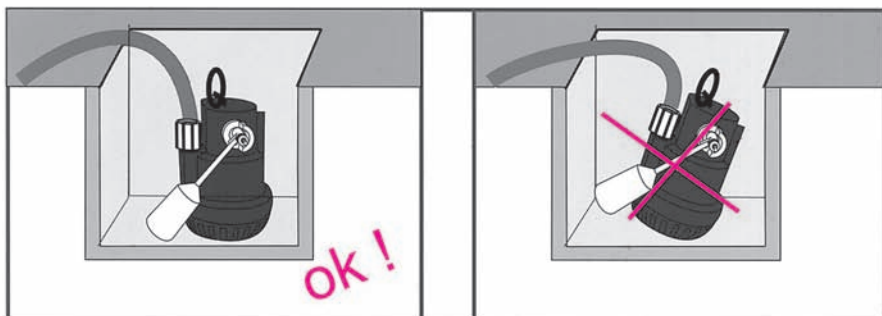

RACCORDEMENT AUX TUYAUTERIES (INSTALLATION FIXE)  
 CONNECTION TO PIPING (STATIONARY INSTALLATION)  
 VERBINDUNG MIT DEM ROHRNETZ (STATIONÄRE ANLAGE)  
 AANSLUITING OP DE LEIDINGEN (VASTE INSTALLATIE)

MINIBOY / MAXIBOY / NAUTILUS / DRAINEX

MAXIDRAIN

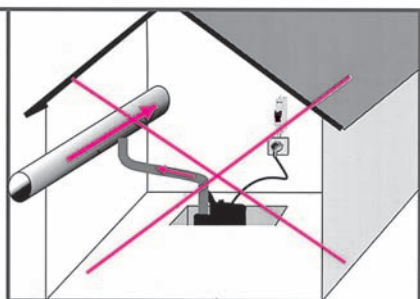
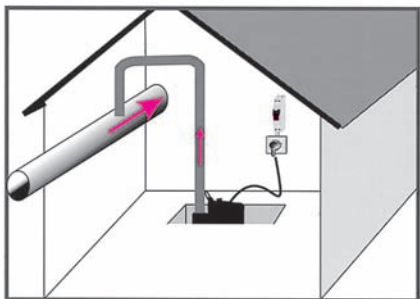
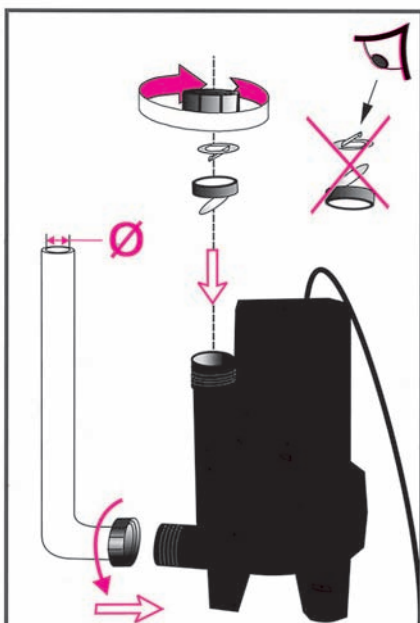
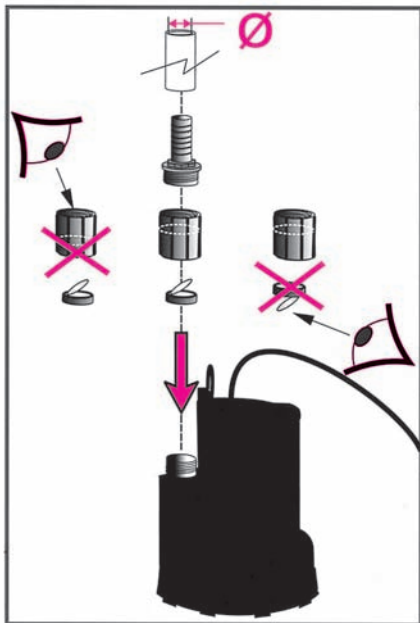

	MINIBOY .1 MAXIBOY AM MINIBOY AM.1 NAUTILUS.2	DRAINEX 1 DRAINEX 24.1	MAXIDRAIN 635 MAXIDRAIN 835
Ø	25	30	40



**Pompes Guinard**  
Loisirs

RACCORDEMENT AUX TUYAUTERIES (INSTALLATION MOBILE)  
 CONNECTION TO PIPING (TRANSPORTABLE INSTALLATION)  
 VERBINDUNG MIT DEM ROHRNETZ (BEWEGLICHE ANLAGE)  
 AANSLUITING OP DE LEIDINGEN (MOBIELE INSTALLATIE)

MINIBOY / MAXIBOY / NAUTILUS / DRAINEX

MAXIDRAIN

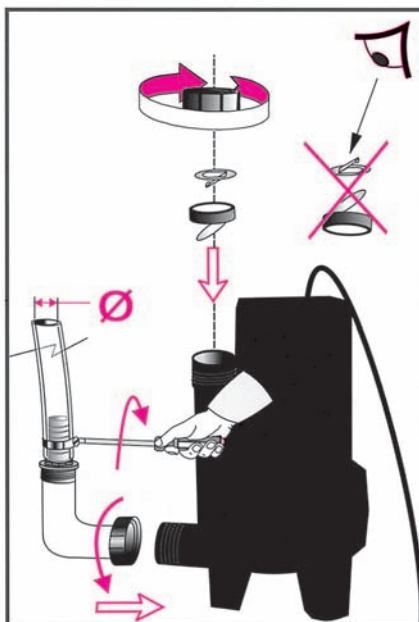
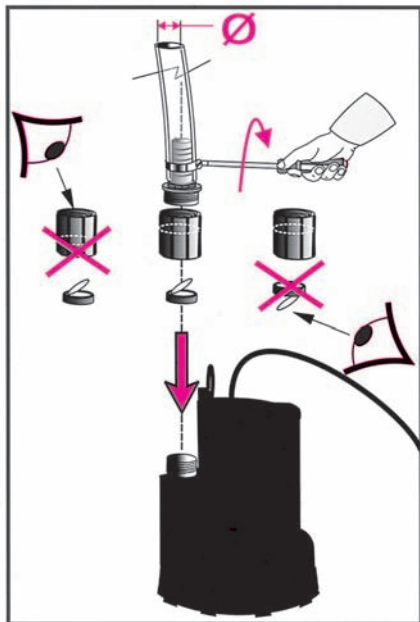

	MINIBOY .1 MAXIBOY AM MINIBOY AM.1 NAUTILUS.2	DRAINEX 1 DRAINEX 24.1	MAXIDRAIN 635 MAXIDRAIN 835
Ø	25	30	40

# MINIBOY.1

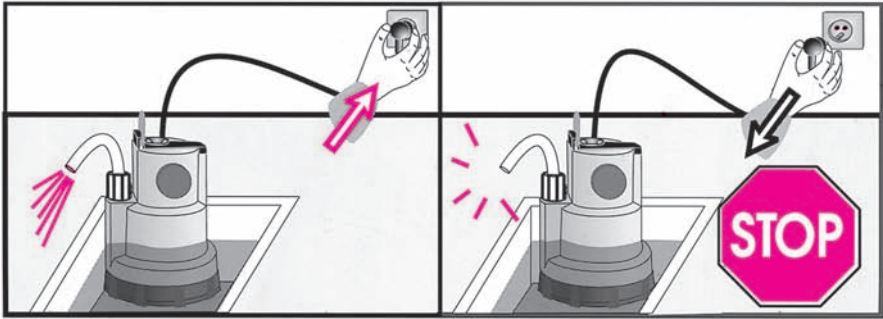

MINIBOY AM.1 - MAXIBOY AM - NAUTILUS.2 - DRAINEX.1  
DRAINEX 24.1 - MAXIDRAIN 635/835

MONTAGE DU FLOTTEUR - FLOAT ASSEMBLY  
SCHWIMMERMONTAGE - MONTAGE VAN DE VLOTTER

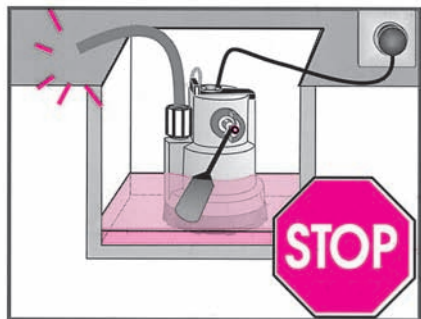
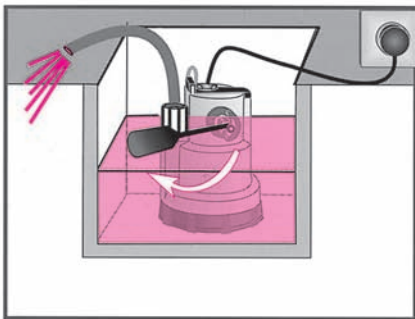
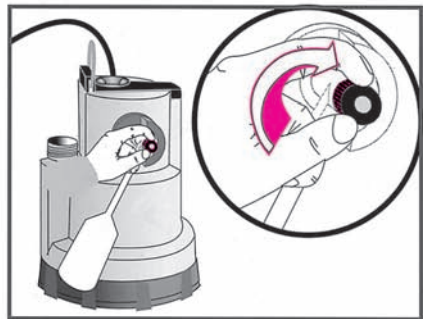
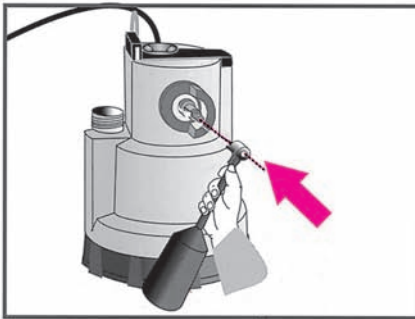



# REGLAGE NIVEAU D'ARRET - STOP LEVEL ADJUSTMENT EINSTELLUNG AUSSCHALTNIVEAU - AFSTELLING STOPNIVEAU

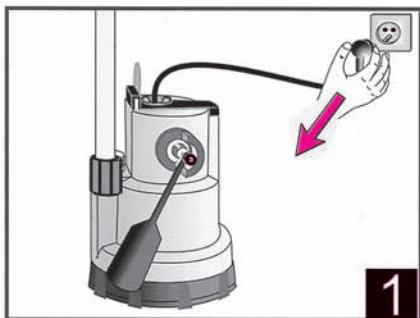

(mm)	<b>2a</b>	<b>2b</b>
	H .MAX	H .MIN
MINIBOY AM.1	150	70
MAXIBOY AM	150	70
NAUTILUS .2	230	110
DRAINEX .1	260	120
DRAINEX 24.1	330	140
MAXIDRAIN 635	340	170
MAXIDRAIN 835	340	170

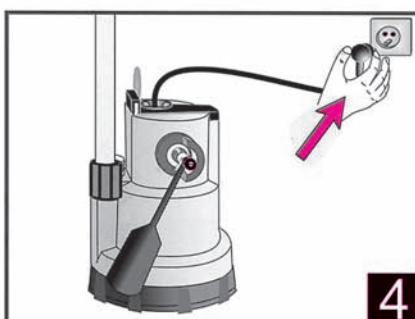
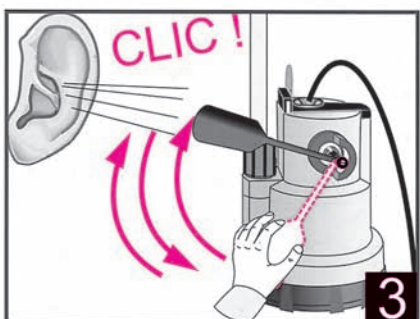
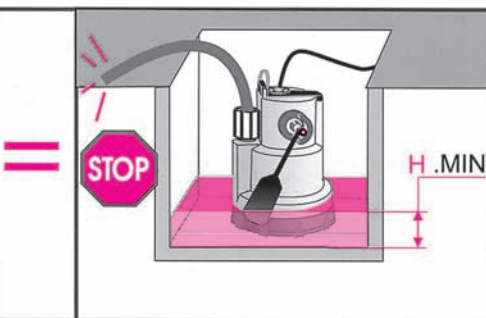
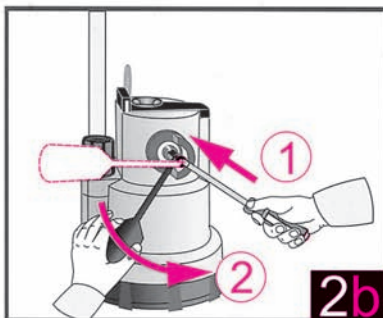
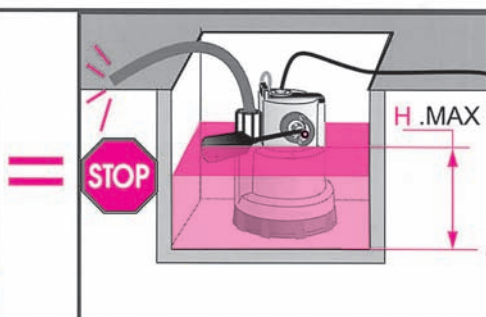
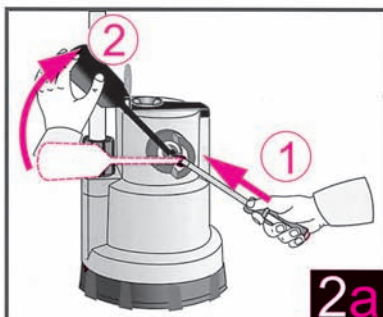

# MISE HORS SERVICE - SWITCHING OFF AUSSERBETRIEBSETZUNG - BUITENWERKINGSTELLING

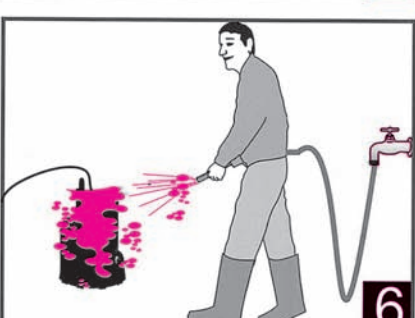
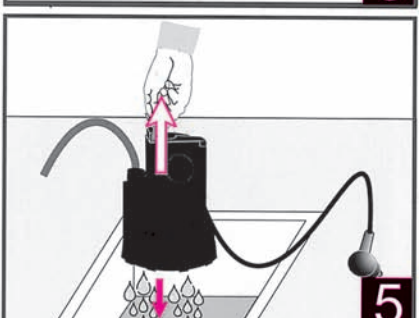
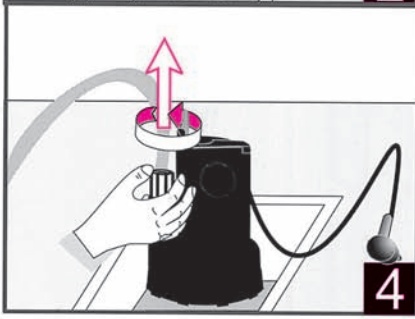
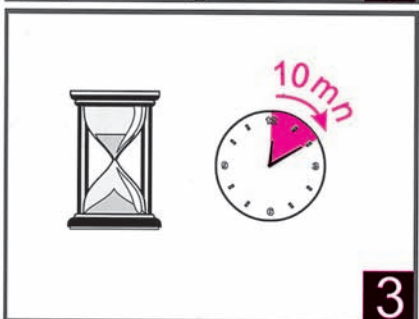
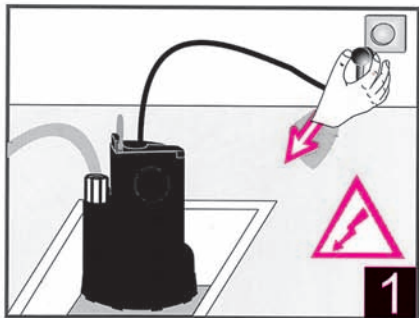

MINIBOY.1 / MAXIBOY AM / MINIBOY AM.1 / NAUTILUS.2 / DRAINEX 1 / DRAINEX 24.1

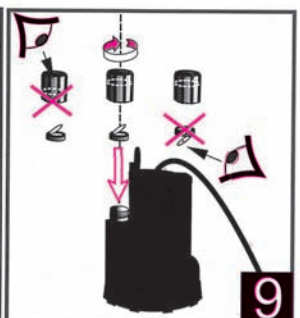
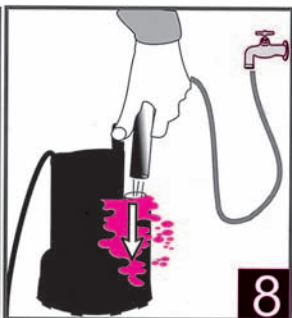
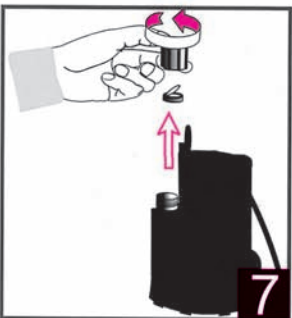

# MAXIDRAIN 635/835

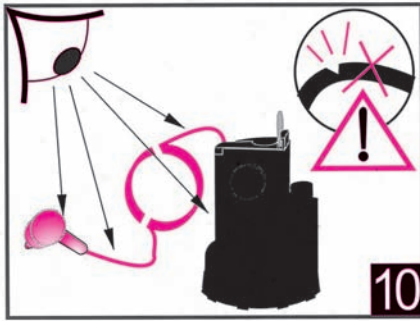
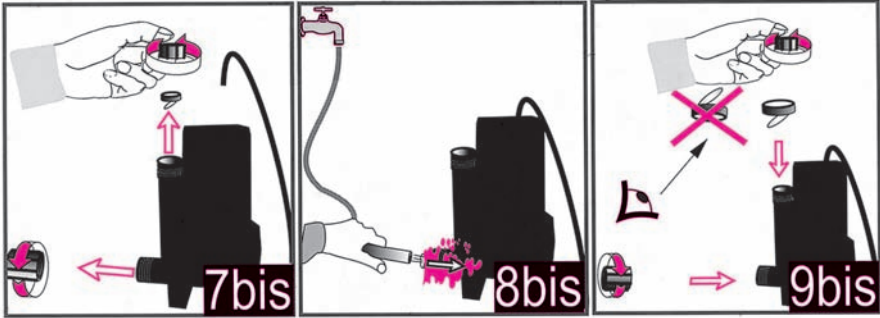

STOCKAGE - CONSERVATION  
STORAGE - CONSERVATION  
LAGERUNG - KONSERVIERUNG  
OPSLAG - CONSERVERING

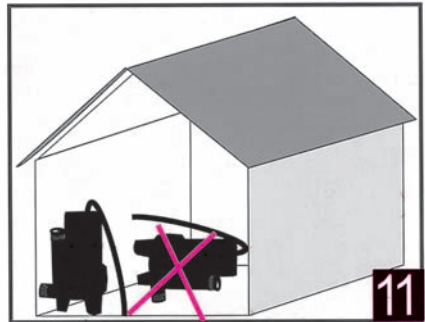
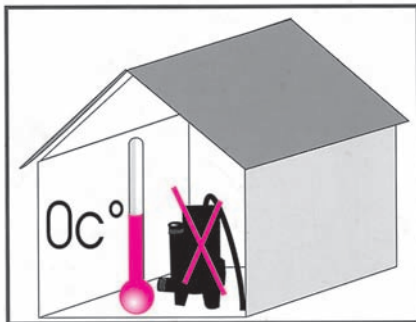

INCIDENTS - CAUSES - REMEDES  
FAILURES - CAUSES - CORRECTIVE MEASURES  
STÖRUNGEN - URSACHEN - ABHILFSMASSNAHMEN  
STORINGEN - OORZAKEN - OPLOSSINGEN

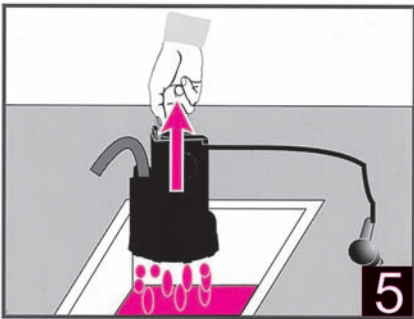
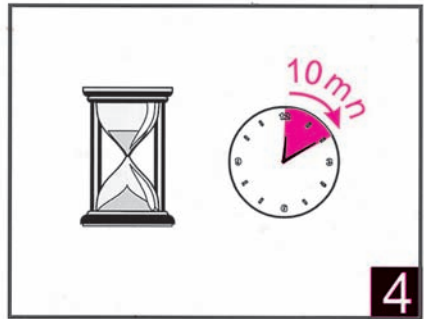
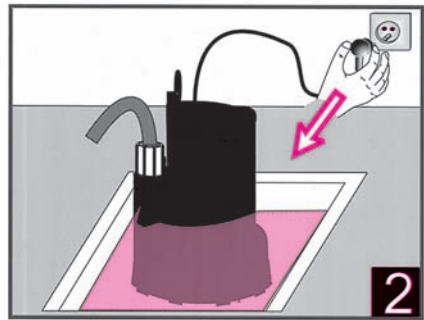
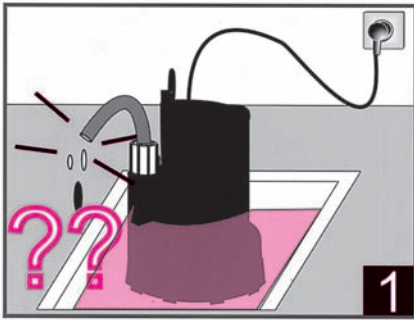

**INCIDENTS - FAILURES  
STÖRUNGEN - STORINGEN**

La pompe fonctionne mais ne débite pas ou débite faiblement  
The pump works but there is no flow or the flow rate is too low  
Die Pumpe läuft, fördert aber nicht bzw. zu wenig  
De pomp werkt wel, maar levert geen of weinig vloeistof



**CAUSES - CAUSES  
URSACHEN - OORZAKEN**

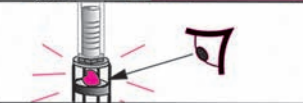
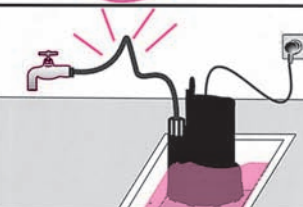
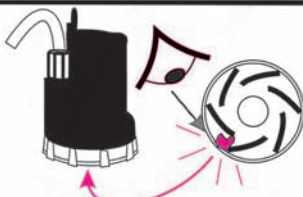

**REMEDES - CORRECTIVE  
MEASURES - ABHILFMASSNAHMEN  
OPLOSSINGEN**



La pompe ne fonctionne pas  
The pump does not work  
Die Pumpe läuft nicht  
De pomp werkt niet

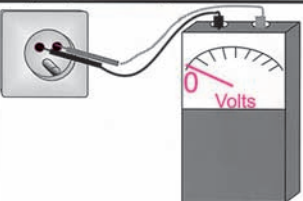
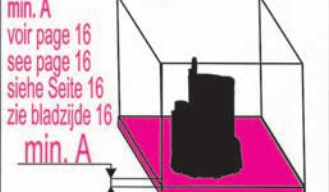
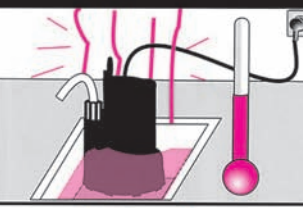

Vérifiez l'installation électrique  
Check the electrical installation  
Kontrolle der elektrischen Anlage  
Controleer de elektrische installatie





## GARANTIE

Cette pompe est garantie pendant une période de 12 mois à compter de sa date d'achat contre tout vice de fabrication ou défaut de matière.

La garantie se borne au remplacement ou à la réparation en nos ateliers des pièces reconnues défectueuses.

En aucun cas, la garantie n'implique la possibilité d'une demande de dommages et intérêts ou d'indemnité.

Les frais de port et d'emballage, les frais de déplacement, ne sont pas couverts par notre garantie.

La garantie ne s'applique pas au remplacement ou aux réparations qui résulteraient de l'usure normale du matériel, de détérioration ou d'accident, provenant de négligence, de défaut de surveillance ou d'entretien d'installation défectueuse et tous autres défauts échappant à notre contrôle.

Notre garantie disparaît immédiatement et complètement si le client modifie ou fait réparer sans notre accord le matériel fourni.

La réparation, la modification ou le remplacement des pièces pendant la période de garantie ne peuvent avoir pour effet de prolonger le délai de garantie du matériel.

Si néanmoins notre responsabilité devait se trouver engagée, elle serait limitée pour tous dommages à la valeur de la marchandise fournie par nous et mise en œuvre par nos soins.

## GARANTIE

Die Pumpe hat eine Garantiezeit von 12 Monaten ab Einkaufsdatum für alle Fabrikations- und Materialfehler. In solchen Fällen verpflichten wir uns, Umtausch oder Reparatur der defekten Teile in unseren Werkstätten vorzunehmen.

Versandkosten werden von uns nicht getragen.

Die Garantie schließt in keinem Fall eventuelle Schadensersatzleistungen ein.

Garantieleistungen können nicht gewährt werden bei Materialverschleiß, bei Beschädigung durch Selbstverschulden, nicht sachgemäßer Wartung oder bei Schäden, die wir nicht beeinflussen können.

Die Garantie verfällt sofort, wenn der Kunde ohne unser Einverständnis an der gelieferten Pumpe Veränderungen oder Reparaturen durchführen läßt.

Die Reparatur, Veränderung oder der Austausch von Teilen während der Garantiezeit verlängern nicht die 12-Monats-Garantie.

Unsere Verantwortung ist insofern begrenzt, als wir nur für den von uns gelieferten Warenwert aufkommen.

## GARANTIE

De pomp heeft een garantie van 12 maanden na aankoopdatum op alle fabricage- en materiaalfouten. In zulke gevallen verplichten wij ons de defekte onderdelen in onze werkplaatsen te vervangen of te repareren op voorwaarde dat de pomp vrachtvrij wordt ingezonden.

Een eventuele schadevergoeding wordt door deze garantie in geen enkel geval gedekt.

De garantie is niet van toepassing op vervanging of reparaties van normale slijtageverschijnselen van het materiaal, schade of ongeval door nalatigheid, ondoelmatig of ondeskundig onderhoud en bij schade door veronachtzaming van dit bedrijfsvoorschrift.

Onze garantie wordt onherroepelijk ongeldig als de klant de geleverde pomp zonder onze toestemming verandert of laat repareren.

De reparatie, verandering of vervanging van onderdelen gedurende de garantietermijn geven geen gevolg tot verlenging van de garantietermijn van 12 maanden.

Eventuele aansprakelijkheid onzerzijds zal voor alle schade beperkt blijven tot de waarde van de door ons geleverde goederen.

## WARRANTY

This pump is covered by a warranty period of 12 months from the date of purchase with regard to all manufacturing defects or material faults.

The warranty is restricted to the replacement or repair at our workshops of parts recognised as being faulty.

Under no circumstances shall the warranty cover any claims for damages and compensation.

Transport and packaging fees, together with dispatch costs, are not covered by our warranty.

The warranty does not relate to replacements or repairs resulting from normal use of the equipment, deterioration or accidents arising out of negligence, faults arising from a lack of supervision, incorrect maintenance of the installation and any other faults beyond our control.

Our warranty shall be completely null and void if the customer modifies or carries out repairs on the equipment supplied without obtaining our approval first.

Repairs, modifications or replacement of parts during the warranty period will not lead to an extension of the warranty period for the equipment.

If, however our liability is recognised, then – as regards compensation –, it shall be restricted to the value of the goods supplied and set up by us.

✂

Garantie : 1AN - 1 JAHR - 1 YEAR - 1 JAAR -

N°

F Cachet du détaillant D Stempel des Einzelhändlers GB Dealer's stamp NL Uw dealer is	
F Date de l'achat D Kaufdatum GB Date of purchase NL Datum van aankoop	





# **Pompes Guinard**

## Loisirs

58 route de Perpignan

66380 PIA

CARTE DE GARANTIE  
GARANTIEKARTE  
WARRANTY CARD  
GARANTIEBEWIJS